

左立柱

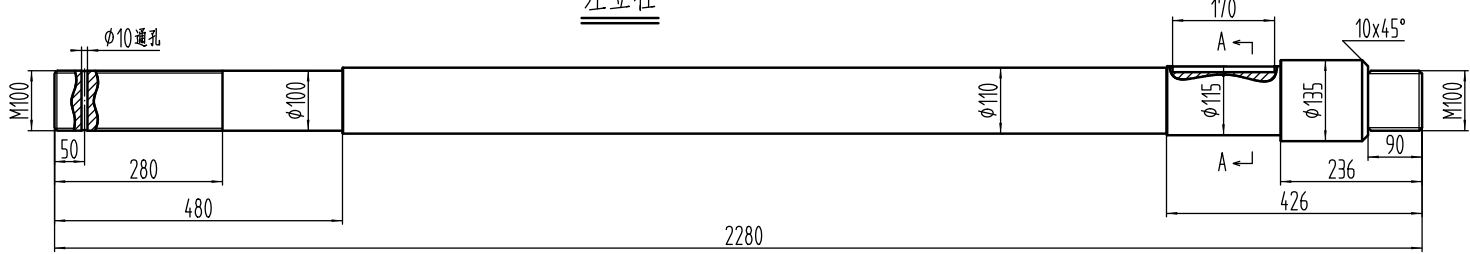

右立柱

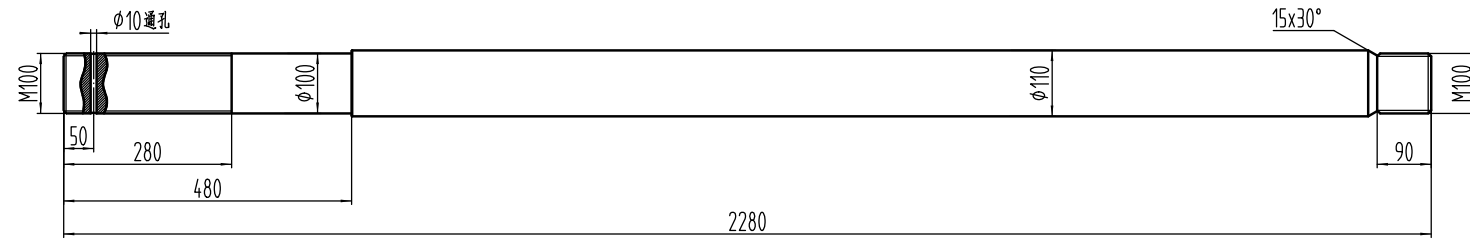

立柱支座

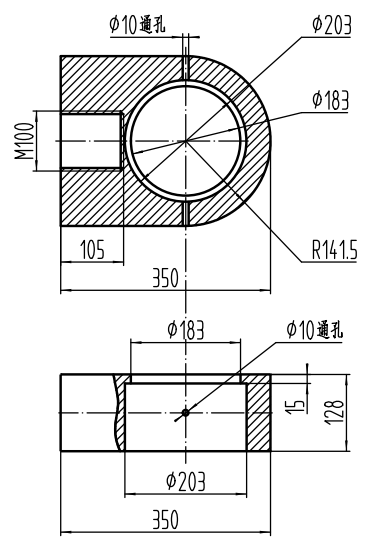

A-A

立柱支座轴套

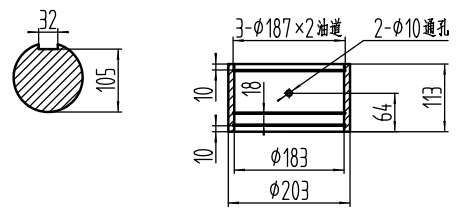

左立柱安装示意图

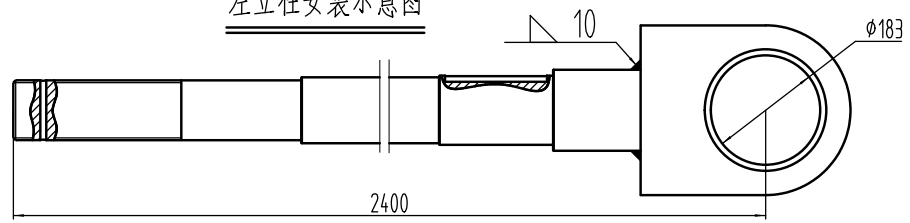

右立柱安装示意图

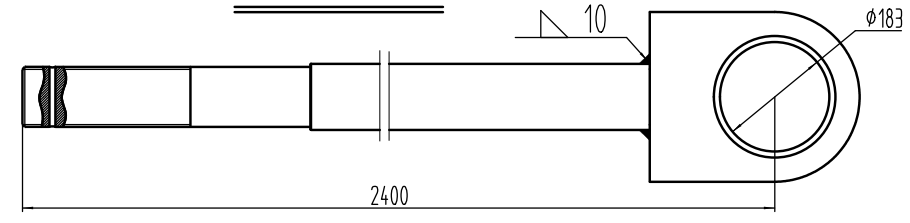

吊梁垫板

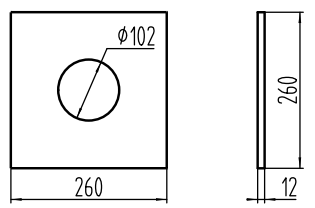

技术要求

- 1、左、右立柱材质：40Cr，加工后同心度、垂直度误差±0.02mm，并确保尺寸一致，同型号零件可以互换。
- 2、立柱支座、立柱支座轴套、吊梁垫板材质：均为Q245，立柱支座需锻打后加工，执行《锻件通用技术条件》标准；并确保所有零件尺寸一致，同型号零件可以互换。
- 3、性能参数：抗拉强度>500MPa、抗剪强度>400MPa、冲击韧性>100MPa、工作温度>350℃。
- 4、所有未注倒角1x45°、圆角R1。
- 5、立柱及立柱底座要求焊接成型，并消除应力。

备注：本图纸只是耳轴的尺寸示意，具体制作厂家需到我方现场对具体尺寸、材质进行核实、试做试验合格后，再进行批量生产。